

МІНІСТЕРСТВО ОСВІТИ І НАУКИ УКРАЇНИ

Національний авіаційний університет



**ОСВІТНЬО-ПРОФЕСІЙНА ПРОГРАМА**

**«Захист об'єктів критичної інфраструктури»**

Першого (бакалаврського) рівня вищої освіти  
за спеціальністю 263 "Цивільна безпека"  
галузі знань 26 "Цивільна безпека"

**СМЯ НАУ ОПП 10.02.01 – 02 – 2021**

Освітньо-професійна програма  
Затверджена Вченою радою Університету  
Протокол № 5 від 20.02.2021 р.

Вводиться в дію наказом ректора  
Ректор

М. Луцький  
Наказ № 326/09 від 27.02.2021 р.



КИЇВ



Система менеджменту якості  
ОСВІТНЬО- ПРОФЕСІЙНА ПРОГРАМА  
Захист об'єктів критичної інфраструктури  
спеціальність 263 «Цивільна безпека»  
галузь знань 26 «Цивільна безпека»  
Рівень вищої освіти - перший (бакалаврський)

Шифр  
документа

СМЯ НАУ ОПП  
10.02.01 – 02 – 2021

стор. 2 з 26

Стандарт вищої освіти України: перший (бакалаврський) рівень,  
галузь знань 26 «Цивільна безпека»,  
спеціальність 263 «Цивільна безпека»,  
Стандарт вищої освіти затверджено і введено в дію наказом Міністерства освіти і науки  
України від 29.10.2018 р. № 1170.

### ЛИСТ ПОГОДЖЕННЯ освітньо-професійної програми

ПОГОДЖЕНО

Науково методичною радою  
Національного авіаційного університету  
протокол № 4  
від "17" "05" 2021 р.

Голова НМР НАУ,  
проректор з навчальної роботи  
А. Полухін

ПОГОДЖЕНО

Вченою радою Факультету екологічної безпеки,  
інженерії та технологій  
протокол № 5  
від "17" "05" 2021 р.

Голова Вченої ради Факультету екологічної  
безпеки, інженерії та технологій  
В.Чумак

ПОГОДЖЕНО

Кафедрою цивільної та промислової безпеки  
протокол засідання № 5  
від "13" "травня" 2021р  
Завідувач кафедри цивільної та промислової  
безпеки

Б.Халмурадов

ПОГОДЖЕНО

Студентською радою Факультету екологічної  
безпеки, інженерії та технологій  
протокол № 8  
від "14" "05" 2021 р.

Голова Студентської ради Факультету екологічної  
безпеки, інженерії та технологій  
Філіпко Надя ВМ



## ПЕРЕДМОВА

Розроблено робочою групою (спеціальності 263 "Цивільна безпека")  
у складі:

### ГАРАНТ ОСВІТНЬОЇ ПРОГРАМИ:

ГУЛЕВЕЦЬ Вадим Дмитрович - кандидат технічних наук, доцент, доцент кафедри цивільної та промислової безпеки

підпис гаранта

### ЧЛЕНИ РОБОЧОЇ ГРУПИ:

ХАЛМУРАДОВ Батир Данатарович, - канд. мед. наук, професор, завідувач кафедри цивільної та промислової безпеки

підпис члена робочої  
групи

ГЛИВА Валентин Анатолійович - доктор тех. наук, професор, професор кафедри цивільної та промислової безпеки

підпис члена робочої  
групи

КОНОВАЛОВА Олена Вікторівна - кандидат тех. наук, доцент кафедри цивільної та промислової безпеки

підпис члена робочої  
групи

Рігус Даніела - здобувачка вищої освіти, староста навчальної групи

підпис здобувача вищої  
освіти

### ЗОВНІШНІ СТЕЙКХОЛДЕРИ:

РАТІЙ Олександр Олександрович - Директор консалтингового центру RACIO Охорона праці та промислова безпека

підпис стейкхолдера

ГРИЦАЙ Олександр Валерійович - Заступник начальника служби аварійно-рятувальної та проти пожежного забезпечення польотів – начальник пожежної охорони ДП МА «Бориспіль».

Рівень документа – 3б

Плановий термін між ревізіями – 1 рік

**Контрольний примірник**

	<b>Система менеджменту якості</b> <b>ОСВІТНЬО- ПРОФЕСІЙНА ПРОГРАМА</b> Захист об'єктів критичної інфраструктури спеціальність 263 «Цивільна безпека» галузь знань 26 «Цивільна безпека» Рівень вищої освіти - перший (бакалаврський)	Шифр документа	<b>СМЯ НАУ ОПП</b> <b>10.02.01 – 02 – 2021</b>
		стор. 4 з 26	

## 1. Профіль освітньо-професійної програми

<b>Розділ 1. Загальна інформація</b>		
1.1	<b>Повна назва закладу вищої освіти та структурного підрозділу</b>	Національний авіаційний університет Факультет екологічної безпеки, інженерії та технологій кафедра «Цивільної та промислової безпеки»
1.2	<b>Ступінь вищої освіти та назва кваліфікації мовою оригіналу</b>	Бакалавр Бакалавр з цивільної безпеки
1.3	<b>Офіційна назва освітньо-професійної програми</b>	Захист об'єктів критичної інфраструктури
1.4	<b>Тип диплому та обсяг освітньо-професійної програми</b>	Диплом бакалавра, одиничний, 240 кредитів ЄКТС: 240 кредитів ЄКТС, термін навчання 3 роки 10 місяців навчання (денна форма навчання) / 4 роки 6 місяців навчання (заочна форма навчання)
1.5	<b>Акредитаційна інституція</b>	
1.6	<b>Період акредитації</b>	До 30.06 2024 р.
1.7	<b>Цикл/рівень</b>	6 рівень Національної рамки кваліфікацій України (НРК України), перший цикл Європейського простору вищої освіти (FQ-EHEA), 6 рівень Європейської рамки кваліфікацій для навчання впродовж життя (EQF-LLL).
1.8	<b>Передумови</b>	Вступ на навчання на освітньо-професійну програму обсягом 240 кредитів ЄКТС здійснюється на базі повної загальної середньої освіти
1.9	<b>Форми навчання</b>	Інституційна з елементами дистанційної: очна, заочна
1.10	<b>Мова(и) викладання</b>	українська
1.11	<b>Інтернет – адреса постійного розміщення опису освітньої програми</b>	<a href="http://nau.edu.ua/ua/">http://nau.edu.ua/ua/</a> <a href="http://ies.nau.edu.ua/index.php/uk/">,http://ies.nau.edu.ua/index.php/uk/</a> <a href="http://ies.nau.edu.ua/index.php/uk/kafedra-bezpeky-zhyttyediyalnosti">http://ies.nau.edu.ua/index.php/uk/kafedra-bezpeky-zhyttyediyalnosti</a>

	<b>Система менеджменту якості</b> <b>ОСВІТНЬО- ПРОФЕСІЙНА ПРОГРАМА</b> Захист об'єктів критичної інфраструктури спеціальність 263 «Цивільна безпека» галузь знань 26 «Цивільна безпека» Рівень вищої освіти - перший (бакалаврський)	Шифр документа	<b>СМЯ НАУ ОПП</b> <b>10.02.01 – 02 – 2021</b>
		стор. 5 з 26	

<b>Розділ 2. Ціль освітньо-професійної програми</b>	
2.1	Ціллю навчання є підготовка фахівців, які мають оволодіти компетентностями, знаннями, уміннями, навичками спрямованими на створення і організацію безпеки, забезпечення функціональності, безперервності роботи, цілісність й стійкість критичної інфраструктури, техногенної безпеки, а також реагування на надзвичайні ситуації соціального, техногенного та природного характеру та ліквідацію їх наслідків.
<b>Розділ 3. Характеристики освітньо-професійної програми</b>	
3.1	<p><b>Предметна область (об'єкт діяльності, теоретичний зміст)</b></p> <p><i>Об'єкт: людина - збереження її життя, здоров'я та працездатності в трудовому процесі, в умовах надзвичайної ситуації;</i></p> <p><i>Суб'єкт господарювання - промисловий, сільськогосподарський чи транспортний об'єкт, небезпечне природне явище чи виробничий процес, що за певних обставин можуть створити реальну загрозу виникнення аварії, надзвичайної ситуації; територія країни, державне і приватне, майно - їх захист і збереження у разі загрози та виникнення надзвичайної ситуації.</i></p> <p><i>Теоретичний зміст предметної області: поняття, правові норми, вимоги і правила, а також комплекс організаційних, технічних і спеціальних заходів і засобів, спрямованих на збереження здоров'я та працездатності людини в трудовому процесі, для захисту населення, територій, навколишнього природного середовища та майна від наслідків надзвичайних ситуацій.</i></p>
3.2	<p><b>Орієнтація освітньо-професійної програми</b></p> <p>Освітньо-професійна програма базується на загальновідомих наукових результатах. Теоретичним змістом предметної області є поняття, правові норми, вимоги і правила, а також комплекс організаційних, технічних і спеціальних заходів і засобів, спрямованих на запобігання порушення або загрози порушення штатного режиму функціонування критичної інфраструктури чи окремого об'єкта, територій, навколишнього природного середовища та майна від наслідків надзвичайних ситуацій</p>
3.3	<p><b>Основний фокус освітньо-професійної програми</b></p> <p>Акцент на здійснення освітнього процесу з урахуванням сучасної ситуації і рівня розвитку особистості з галузі знань 26 "Цивільна безпека". Загальна освіта в області цивільної</p>

	<b>Система менеджменту якості</b> <b>ОСВІТНЬО- ПРОФЕСІЙНА ПРОГРАМА</b> Захист об'єктів критичної інфраструктури спеціальність 263 «Цивільна безпека» галузь знань 26 «Цивільна безпека» Рівень вищої освіти - перший (бакалаврський)	Шифр документа	<b>СМЯ НАУ ОПП</b> <b>10.02.01 – 02 – 2021</b>
		стор. 6 з 26	

		безпеки. Основний фокус програми полягає в одержанні знань з сучасних методів забезпечення захисту об'єктів критичної інфраструктури, техногенної безпеки, а також реагування на надзвичайні ситуації та ліквідацію їх наслідків. <b>Ключові слова:</b> Безпека, захист, надзвичайна ситуація, критична інфраструктура
3.4	<b>Особливості освітньо-професійної програми</b>	Програма передбачає вивчення базових дисциплін, знання яких потрібне при забезпечення захисту об'єктів критичної інфраструктури, техногенної безпеки, а також реагування на надзвичайні ситуації та ліквідацію їх наслідків. Відмінність програми є вивчення дисциплін з використанням спеціальних програмних засобів при вивченні та симуляції ситуації що до запобігання порушення або загрози порушення штатного режиму функціонування критичної інфраструктури чи окремого об'єкта та ліквідацію їх наслідків.
<b>Розділ 4. Придатність випускників до працевлаштування та подальшого навчання</b>		
4.1	<b>Придатність до працевлаштування</b>	Відповідно до здобутої освітньої кваліфікації бакалавр здатний виконувати професійні роботи за професіями, зазначеними у ДК 003:2010 Національний класифікатор України. Класифікатор професій, а саме: «Інспектор державний з питань цивільного захисту та техногенної безпеки», код КП 3439; "Інспектор державний з питань цивільного захисту та техногенної безпеки", код КП 3449; "Інспектор з охорони праці", код КП 3152
4.2	<b>Подальше навчання</b>	Продовження здобуття вищої освіти на другому (магістерському) рівні вищої освіти
<b>Розділ 5. Викладання та оцінювання</b>		
5.1	<b>Викладання та навчання (методи, методики, технології, інструменти та обладнання)</b>	Методи, засоби та технології: Студентоцентроване та проблемно-орієнтоване навчання, яке передбачає формулювання та вирішення проблеми під час лекцій, розв'язання ситуативних задач на семінарах, практичних заняттях, дослідження проблеми під час самостійної роботи здобувачів вищої освіти. Практико-орієнтоване навчання через різні види практик на підприємствах, установах та організаціях різних форм власності на підставі договорів про проходження практики,

	<p align="center"><b>Система менеджменту якості</b> ОСВІТНЬО- ПРОФЕСІЙНА ПРОГРАМА Захист об'єктів критичної інфраструктури спеціальність 263 «Цивільна безпека» галузь знань 26 «Цивільна безпека» Рівень вищої освіти - перший (бакалаврський)</p>	Шифр документа	<b>СМЯ НАУ ОПП</b> <b>10.02.01 – 02 – 2021</b>
		стор. 7 з 26	

		організація якої здійснюється за принципом неперервності. Виконання практичних та лабораторних робіт в умовах виробництва. Технології дистанційного навчання, що реалізуються за допомогою комп'ютерної техніки, шляхом проведення занять з використанням чат-технологій; дистанційних занять, конференцій, семінарів, ділових ігор, практикумів й інших форм навчальних занять, які проводяться за допомогою засобів телекомунікацій з використанням веб-технологій. Інструменти та обладнання: матеріали, апаратно-програмні комплекси, устаткування контролю.
5.2	<b>Оцінювання</b>	Усні та письмові экзамени, лабораторні звіти, курсові роботи, презентації, поточний модульний контроль, захист кваліфікаційної роботи.
<b>Розділ 6. Програмні компетентності</b>		
6.1	<b>Інтегральна компетентність</b>	Здатність розв'язувати складні спеціалізовані задачі та проблеми, що характеризуються комплексністю та невизначеністю умов, під час практичної діяльності або у процесі навчання, яка передбачає застосування теорій та методів проведення моніторингу, запобігання виникненню аварій, надзвичайних ситуацій, нещасним випадкам (на виробництві) і професійним захворюванням, оцінювання їх можливих наслідків та їх ліквідування
6.2	<b>Загальні компетентності (ЗК)</b>	<b>ЗК 1</b> - Здатність реалізувати свої права і обов'язки ж члена суспільства, усвідомлювати цінності громадянського (вільного демократичного) суспільства та необхідність його сталого розвитку, верховенства права, прав і свобод людини і громадянина в Україні. <b>ЗК 2</b> – Здатність зберігати та примножувати моральні, культурні, наукові цінності і досягнення суспільства на основі розуміння історії та закономірностей розвитку предметної області, її місця у загальній системі знань про природу і суспільство та у розвитку суспільства, техніки і технологій, використовувати різні види та форми рухової активності для активного відпочинку та ведення здорового



		<p>способу життя.</p> <p><b>ЗК 3</b> – Здатність до абстрактного мислення, аналізу та синтезу;</p> <p><b>ЗК 4</b> – Здатність спілкуватися державною мовою як усно, так і письмово;</p> <p><b>ЗК 5</b> – Здатність спілкуватись іноземною мовою;</p> <p><b>ЗК 6</b> – Здатність до пошуку, оброблення та аналізу інформації з різних джерел;</p> <p><b>ЗК 7</b> – Навички міжособистісної взаємодії.;</p> <p><b>ЗК 8</b> – Здатність працювати в команді, так і автономно;</p> <p><b>ЗК 9</b> – Навики здійснення безпечної діяльності;</p> <p><b>ЗК 10</b>– Прагнення до збереження навколишнього середовища.;</p>
6.3	<b>Фахові компетентності (ФК)</b>	<p><b>ФК1-</b> Усвідомлення функцій держави, форм реалізації цих функцій, правових основ цивільного захисту, охорони праці; дотримання основних принципів здійснення цивільного захисту та державної політики з питань охорони праці;</p> <p><b>ФК2-</b> Здатність оперувати термінами та визначеннями понять у сфері цивільного захисту, охорони праці; основними положеннями, вимог та правил стосовно проведення моніторингу, організування та впровадження заходів щодо запобігання, ліквідування надзвичайних ситуацій..</p> <p><b>ФК3-</b> Здатність до застосовування тенденцій розвитку техніки і технології захисту людини, матеріальних цінностей і довкілля від небезпек техногенного і природного характеру та обґрунтованого вибору засобів та систем захисту людини і довкілля від небезпек.</p> <p><b>ФК4-</b> Здатність оперувати фізичними та хімічними термінами, розуміти сутність математичних, фізичних та хімічних понять та законів, які необхідні для здійснення професійної діяльності.</p> <p><b>ФК5-</b> Здатність організувати нагляд (контроль) за додержанням вимог законодавства у сфері цивільного захисту, техногенної, промислової безпеки та охорони праці.</p> <p><b>ФК6-</b> Здатність до оцінювання ризиків виникнення та впливу надзвичайних ситуацій на об'єктах суб'єкта господарювання та ризиків у сфері безпеки праці.</p> <p><b>ФК7-</b> Здатність обґрунтовано обирати та застосовувати методи визначення та контролю фактичних рівнів негативного впливу уражальних</p>





чинників джерел надзвичайних ситуацій на людину і довкілля.

**ФК8-** Здатність до аналізу й оцінювання потенційної небезпеки об'єктів, технологічних процесів та виробничого усталювання для людини й навколишнього середовища..

**ФК9** – Здатність до розуміння механізму процесів горіння і вибуху, обставин, дій та процесів, що спричиняють виникнення надзвичайної ситуації.

**ФК10** – Здатність обґрунтовувати та розробляти заходи, спрямовані на запобігання виникненню надзвичайних ситуацій, захист населення і територій від надзвичайних ситуацій, забезпечення безпечної праці та запобігання виникненню нещасних випадків і професійних захворювань.

**ФК11** - Здатність прогнозувати і оцінювати обстановку в зоні надзвичайної ситуації (аварії) та тактичні можливості підрозділів, що залучаються до ліквідування надзвичайної ситуації (аварії).

**ФК12** - Здатність до проведення аварійно-рятувальних та інших невідкладних робіт, робіт з ліквідації наслідків надзвичайних ситуацій у разі їх виникнення.

**ФК13** - Здатність організувати радіаційний, хімічний та біологічний захист населення, інженерне забезпечення процесу виконання аварійно-рятувальних робіт.

**ФК14** – Здатність до використання основних методів та засобів управління, зв'язку та оповіщення під час загрози або виникнення надзвичайних ситуацій.

**ФК15** – Готовність до застосовування та експлуатації технічних систем захисту, засобів індивідуального та колективного захисту людини від негативного впливу небезпечних чинників надзвичайної ситуації, дії небезпечних і шкідливих виробничих чинників.

**ФК16** - Здатність до організації безпечної експлуатації техніки, усталювання, спорядження у сфері професійної діяльності, створення безпечних і здорових умов праці

**ФК17** – Здатність організувати та проводити навчання працівників підприємств, установ та організацій і населення до дій в умовах надзвичайних ситуацій, законів, які необхідні для здійснення професійної діяльності.

**ФК18** – Здатність надавати домедичну допо-

	<p align="center"><b>Система менеджменту якості</b> ОСВІТНЬО- ПРОФЕСІЙНА ПРОГРАМА Захист об'єктів критичної інфраструктури спеціальність 263 «Цивільна безпека» галузь знань 26 «Цивільна безпека» Рівень вищої освіти - перший (бакалаврський)</p>	Шифр документа	<b>СМЯ НАУ ОПП</b> <b>10.02.01 – 02 – 2021</b>
		стор. 10 з 26	

		могу постраждалим особам <b>ФК19</b> - Здатність до читання та виконання ескізів та креслень, застосування комп'ютерної графіки в сфері професійної діяльності.
<b>Розділ 7. Програмні результати навчання</b>		
7.1	<b>Програмні результати навчання (ПРН)</b>	<p><b>ПРН-1-</b> Аналізувати питання історії, факти, проблеми та тенденції розвитку культури України в їх діалектичному взаємозв'язку.</p> <p><b>ПРН-2.</b> Володіти культурою мислення, технологією освоєння соціального досвіду на рівні, необхідному для професійної діяльності</p> <p><b>ПРН-3.</b> Аналізувати суспільні явища й процеси на рівні, необхідному для професійної діяльності, знати нормативно-правові засади забезпечення цивільного захисту, охорони праці, питання нормативного регулювання забезпечення заходів у сфері цивільного захисту та техногенної безпеки об'єктів і територій.</p> <p><b>ПРН-4.</b> Застосовувати отримані знання правових основ цивільного захисту, охорони праці у практичній діяльності.</p> <p><b>ПРН-5.</b> Розробляти тексти та документи з питань професійної діяльності, спілкуватися українською професійною мовою; читати й розуміти фахову іншомовну літературу, використовуючи її у соціальній і професійній сферах; демонструвати культуру мислення та виявляти навички щодо організації культурного діалогу на рівні, необхідному для професійної діяльності.</p> <p><b>ПРН-6.</b> Пояснювати процеси впливу шкідливих і небезпечних чинників, що виникають у разі небезпечної події; застосовувати теорії захисту населення, території та навколишнього природного середовища від уражальних чинників джерел надзвичайних ситуацій, необхідні для здійснення професійної діяльності знання математичних та природничих наук.</p> <p><b>ПРН-7.</b> Обирати оптимальні заходи і засоби, спрямовані на зменшення професійного ризику, захист населення, запобігання надзвичайним ситуаціям.</p> <p><b>ПРН-8</b> Передбачати екологічно-збалансовану діяльність, необхідний рівень індивідуальної безпеки та психічного здоров'я у разі виникнення типових</p>



		<p>небезпечних подій</p> <p><b>ПРН-9.</b> Використовувати у професійній діяльності сучасні інформаційні технології, системи управління базами даних та стандартні пакети прикладних програм</p> <p><b>ПРН-10.</b> Розробляти та використовувати технічну документацію, зокрема з використанням сучасних інформаційних технологій</p> <p><b>ПРН-11.</b> Визначати фізичні, хімічні, біологічні та психофізіологічні шкідливі виробничі чинники та аналізувати безпечність виробничого устаткування</p> <p><b>ПРН-12.</b> Визначати технічний стан зовнішніх та внутрішніх інженерних мереж та споруд для оцінювання відповідності його вимогам цивільного захисту та техногенної безпеки.</p> <p><b>ПРН-13.</b> Класифікувати речовини, матеріали, продукцію, процеси, послуги та суб'єкти господарювання за ступенем їх небезпечності</p> <p><b>ПРН-14.</b> Ідентифікувати небезпеки та можливі їх джерела, оцінювати ймовірність виникнення небезпечних подій та їх наслідки</p> <p><b>ПРН-15.</b> Пояснювати номенклатуру, класифікацію та параметри уражальних чинників джерел техногенних і природних надзвичайних ситуацій та результати їх впливів</p> <p><b>ПРН-16.</b> Обирати оптимальні способи та застосовувати засоби захисту від впливу негативних чинників хімічного, біологічного і радіаційного походження .</p> <p><b>ПРН-17.</b> Оцінювати технічні показники та визначати стан аварійно-рятувальної техніки, засобів зв'язку, устаткування та обладнання.</p> <p><b>ПРН-18.</b> Пояснювати концептуальні основи моніторингу об'єктів захисту та знати автоматичні системи, прилади та пристрої, призначені для спостереження та контролювання стану об'єкта моніторингу, вимірювання його параметрів та збереження інформації щодо його стану.</p> <p><b>ПРН-19.</b> Знати типи автоматизованих систем раннього виявлення надзвичайних ситуацій та оповіщення, загальні технічні характеристики та вимоги до застосування систем управління, зв'язку та оповіщення у надзвичайних ситуаціях</p> <p><b>ПРН-20.</b> Демонструвати вміння щодо прове-</p>
--	--	---

	<p align="center"><b>Система менеджменту якості</b> ОСВІТНЬО- ПРОФЕСІЙНА ПРОГРАМА Захист об'єктів критичної інфраструктури спеціальність 263 «Цивільна безпека» галузь знань 26 «Цивільна безпека» Рівень вищої освіти - перший (бакалаврський)</p>	Шифр документа	<b>СМЯ НАУ ОПП</b> <b>10.02.01 – 02 – 2021</b>
		стор. 12 з 26	

		<p>дення заходів з ліквідування надзвичайних ситуацій та їх наслідків, аварійно-рятувальних та інших невідкладних робіт.</p> <p><b>ПРН-21.</b> Аналізувати і обґрунтовувати інженерно-технічні та організаційні заходи щодо цивільного захисту, техногенної та промислової безпеки на об'єктах та територіях.</p> <p><b>ПРН-22.</b> Пояснювати вимоги щодо убезпечення та захисту суб'єктів господарювання, положення та вимоги щодо безпечності, ідентифікації, паспортизації та ведення реєстрів об'єктів підвищеної небезпеки та потенційно небезпечних об'єктів.</p> <p><b>ПРН-23.</b> Застосовувати заходи цивільного захисту: з інформування та оповіщення населення; стосовно укриття населення у захисних спорудах цивільного захисту; щодо евакуювання населення із зони надзвичайної ситуації та життєзабезпечення евакуйованого населення в місцях їх безпечного розміщення.</p> <p><b>ПРН-24.</b> Передбачати безпечну роботу газодимозахисної служби, експлуатацію комплектів засобів індивідуального захисту рятувальників.</p> <p><b>ПРН-25.</b> Організовувати та проводити навчання населення діям у надзвичайних ситуаціях, заняття з особовим складом підрозділу; доносити до фахівців і нефахівців інформацію, ідеї, проблеми, рішення та власний досвід у сфері професійної діяльності</p> <p><b>ПРН-26.</b> Знати властивості горючих речовин і матеріалів, механізм виникнення процесів горіння і вибуху</p> <p><b>ПРН 27</b> Знати та розуміти: вимоги щодо убезпечення та захисту об'єктів критичної інфраструктури; вимоги щодо безпечності об'єктів підвищеної небезпеки та потенційно небезпечних об'єктів; основні положення та вимоги щодо ідентифікації та паспортизації об'єктів підвищеної небезпеки та потенційно небезпечних об'єктів; основні положення та вимоги до порядку ведення Реєстрів потенційно небезпечних об'єктів та об'єктів підвищеної небезпеки; Реєстру критичної інфраструктури.</p>
<b>Розділ 8. Ресурсне забезпечення реалізації програми</b>		
8.1	<b>Кадрове забезпечення</b>	Викладання проводять висококваліфіковані педагогічні працівники, які мають наукову

	<p align="center"><b>Система менеджменту якості</b> ОСВІТНЬО- ПРОФЕСІЙНА ПРОГРАМА Захист об'єктів критичної інфраструктури спеціальність 263 «Цивільна безпека» галузь знань 26 «Цивільна безпека» Рівень вищої освіти - перший (бакалаврський)</p>	Шифр документа	<b>СМЯ НАУ ОПП</b> <b>10.02.01 – 02 – 2021</b>
		стор. 13 з 26	

		ступінь доктора або кандидата наук, з залученням до педагогічної роботи найбільш досвідчених спеціалістів з об'єктів критичної інфраструктури і науково-дослідних установ за сумісництвом.
8.2	<b>Матеріально-технічне забезпечення</b>	<p>Повне забезпечення навчальними приміщеннями, забезпеченість комп'ютерними робочими місцями та прикладними комп'ютерними програмами достатнє для виконання навчальних планів, забезпеченість навчальними лабораторіями: Навчальна лабораторія «Радіаційна та хімічна безпека», Засоби індивідуального та колективного захисту», «Дослідження параметрів мікроклімату», комп'ютерна лабораторія «Моделювання кризових явищ» які обладнані необхідним устаткуванням для проведення занять з професійно орієнтованих дисциплін.</p> <p>Лабораторні заняття проводяться із використанням найсучаснішого обладнання і програмного забезпечення: Автоматично довідково-інформаційна система оцінки ризику виникнення надзвичайних ситуацій «Інфоризик», «План евакуації 10» Довідниково-аналітичний програмний комплекс «Довідник небезпечних речовин» HAZ 2.3.2 release, Інформаційна система оцінки ризику виникнення пожеж «FireRisk. У періоди навчальних практик студенти виконують різноманітні роботи, знайомляться із структурами підприємств, набувають навички щодо управління захистом об'єктів критичної інфраструктури..</p>
8.3	<b>Інформаційне та навчально-методичне забезпечення</b>	<p>Належна забезпеченість бібліотеки підручниками та посібниками, вітчизняними і закордонними фаховими періодичними виданнями відповідного профілю, доступ до джерел Internet, авторських розробок професорсько-викладацького складу.</p> <p>Офіційний веб-сайт <a href="http://www.nau.edu.ua">www.nau.edu.ua</a>, містить інформацію про освітні програми, навчальну, наукову і виховну діяльність, структурні підрозділи, правила прийому, контакти.</p> <p>Репозитарій кафедри: <a href="http://er.nau.edu.ua/handle/NAU/9145">http://er.nau.edu.ua/handle/NAU/9145</a> Всі користувачі мають необмежений доступ до мережі Інтернет.</p>
<b>Розділ 9. Академічна мобільність</b>		
9.1	<b>Національна кредитна мобільність</b>	Національна кредитна мобільність в рамках договорів про встановлення науково-

	<p align="center"><b>Система менеджменту якості</b>  <b>ОСВІТНЬО- ПРОФЕСІЙНА ПРОГРАМА</b>  <b>Захист об'єктів критичної інфраструктури</b>  <b>спеціальність 263 «Цивільна безпека»</b>  <b>галузь знань 26 «Цивільна безпека»</b>  <b>Рівень вищої освіти - перший (бакалаврський)</b></p>	Шифр документа	<b>СМЯ НАУ ОПП</b> <b>10.02.01 – 02 – 2021</b>
		стор. 14 з 26	

		освітянських відносин для задоволення потреб розвитку освіти і науки, укладених на основі двосторонніх договорів між Національним авіаційним університетом та інших університетах України, перезараховуються відповідно до довідки про академічну мобільність.
9.2	<b>Міжнародна кредитна мобільність</b>	У рамках програм міжнародного співробітництва планується укладання угод щодо подвійних дипломів та за програмою «ЕРАЗМУС +» на основі двосторонніх договорів між Національним авіаційним університетом та Академією збройних сил Словацької Республіки; Жилінським університетом в Жиліні, Слвачинна, Вроцлавський політехнічний університет, Польща; Факультет безпеки Белградського Університету в Сербії; Інститут охорони довкілля та безпеки транспорту, Ліон, Франція; Дрезденський технічний університет, Німеччина; Бергський університет Вупперталю, Німеччина.
9.3	<b>Навчання іноземних здобувачів вищої освіти</b>	Навчання іноземних здобувачів вищої освіти проводиться на загальних умовах з додатковою мовною підготовкою

	<b>Система менеджменту якості</b> <b>ОСВІТНЬО-ПРОФЕСІЙНА ПРОГРАМА</b> Захист об'єктів критичної інфраструктури спеціальність 263 «Цивільна безпека» галузь знань 26 «Цивільна безпека» Рівень вищої освіти - перший (бакалаврський)	Шифр документа	<b>СМЯ НАУ ОПП</b> <b>10.02.01 – 02 – 2021</b>
		стор. 15 з 26	

## 2. Перелік компонент освітньо-професійної програми та їх логічна послідовність

### 2.1 Перелік компонент ОП.

Код н/д	Компоненти освітньо-професійної програми (навчальні дисципліни, курсові проекти (роботи), практики, кваліфікаційна робота)	Кількість кредитів	Форма підсумкового контролю	Семестр
ОК 1.	Історія української державності та культури	3,0	Екзамен	2
ОК 2.	Ділова українська мова	3,0	Екзамен	1
ОК 3.	Фахова іноземна мова	6,0	Екзамен, диференційований залік	2,1
ОК 4.	Філософія	3,5	Екзамен	3
ОК 5.	Фізичне виховання та самовдосконалення	3,0	диференційований залік	1
ОК 6.	Вища математика	12,0	Екзамен диференційований залік,	1,2
ОК 7.	Фізика	5,0	Екзамен	2
ОК 8.	Основи пожежної безпеки	6,0	диференційований залік	1
ОК 9.	Екологія	3,0	Екзамен	1
ОК 10.	Хімія	6,0	диференційований залік	1
ОК 11.	Інформатика та комп'ютерна техніка	5,0	диференційований залік	2
ОК 12.	Безпека життєдіяльності	5,0	диференційований залік	2
ОК 13.	Інженерна і комп'ютерна графіка	6,5	диференційований залік	2,3
ОК 14.	Теоретична механіка	3,0	диференційований залік	3
ОК 15.	Теоретична механіка (курсова робота)	1,0	Захист	3
ОК 16.	Основи охорони праці	3,5	Екзамен	3
ОК 17.	Термодинаміка і теплопередача	3,5	Екзамен	3
ОК 18.	Прикладна механіка	4,0	Екзамен.	4
ОК 19.	Захист та небезпеки радіаційного, хімічного та біологічного походження	3,0	Екзамен	4
ОК 20.	Захист та небезпеки радіаційного, хімічного та біологічно-го походження (курсова робота)	1	Захист	4
ОК 21.	Аварійно-рятувальна, інженерна та протипожежна техніка.	4,0	Екзамен	4
ОК 22.	Матеріалознавство в цивільній безпеці та технічні рідини і гази	4,0	диференційований залік	4
ОК 23.	Медицина надзвичайних ситуацій	6,0	диференційований залік	5

	<b>Система менеджменту якості</b> <b>ОСВІТНЬО- ПРОФЕСІЙНА ПРОГРАМА</b> <b>Захист об'єктів критичної інфраструктури</b> <b>спеціальність 263 «Цивільна безпека»</b> <b>галузь знань 26 «Цивільна безпека»</b> <b>Рівень вищої освіти - перший (бакалаврський)</b>	Шифр документа	<b>СМЯ НАУ ОПП</b> <b>10.02.01 – 02 – 2021</b>
		стор. 16 з 26	

ОК 24.	Будівлі і споруди та їх поведінка в умовах надзвичайних ситуацій	3,5	Екзамен	5
ОК 25.	Правові основи організації та забезпечення цивільної безпеки	4,0	Екзамен	5
ОК 26.	Природні та техногенні загрози, оцінювання небезпек	3,5	Екзамен	5
ОК 27.	Природні та техногенні загрози, оцінювання небезпек (курсова робота)	1,0	Захист	5
ОК 28.	Тактика ліквідації надзвичайних ситуацій та попередження АНВ	4,0	диференційований залік	6
ОК 29	Методи технічного захисту інформації на об'єктах критичної інфраструктури	4,0	Екзамен	6
ОК 30.	Автоматизовані системи управління та зв'язок	3,0	Екзамен	6
ОК 31.	Автоматизовані системи управління та зв'язок (курсова робота)	1,0	Захист	6
ОК 32.	Організація аварійно-рятувальних та інших невідкладних робіт	4,0	Екзамен	6
ОК 33.	Розслідування, облік і аналіз нещасних випадків на виробництві	5,5	екзамен	7
ОК 34.	Безпечне перевезення небезпечних вантажів	5,0	екзамен	7
ОК 35	Безпечне перевезення небезпечних вантажів (курсова робота)	1	Захист	7
ОК 36	Менеджмент у надзвичайних ситуаціях	6,5	екзамен	7
ОК 37	Безпека потенційно небезпечних технологій та виробництв	4,5	екзамен	8
ОК 38	Системи автоматичного контролю та спостереження	3,0	екзамен	8
ОК 39	Системи автоматичного контролю та спостереження (курсова робота)	1,0	захист	8
ОК 40	Практика на посаді диспетчера служби охорони	6,0	диференційований залік	4
ОК 41	Практика на посаді начальника варті служби охорони.	6,0	диференційований залік	6
ОК 42	Переддипломна практика	7,5	диференційований залік	8
ОК 43	Кваліфікаційна робота	6,0	захист	8
<b>Загальний обсяг обов'язкових компонент</b>		<b>180,0</b>		
<b>Вибіркові компоненти ОП</b>				
ВК1.	Дисципліна 1	4,0	диференційований залік	3
ВК 2.	Дисципліна 2	4,0	диференційований залік	3



	<b>Система менеджменту якості</b> <b>ОСВІТНЬО- ПРОФЕСІЙНА ПРОГРАМА</b> Захист об'єктів критичної інфраструктури спеціальність 263 «Цивільна безпека» галузь знань 26 «Цивільна безпека» Рівень вищої освіти - перший (бакалаврський)	Шифр документа	<b>СМЯ НАУ ОПП</b> <b>10.02.01 – 02 – 2021</b>
		стор. 17 з 26	

ВК 3	Дисципліна 3	4,0	диференційований залік	3
ВК 4.	Дисципліна 4	4,0	диференційований залік	4
ВК 5.	Дисципліна 5	4,0	диференційований залік	4
ВК 6.	Дисципліна 6	4,0	диференційований залік	5
ВК 7.	Дисципліна 7	4,0	диференційований залік	5
ВК 8.	Дисципліна 8	4,0	диференційований залік	5
ВК 9.	Дисципліна 9	4,0	диференційований залік	6
ВК 10.	Дисципліна 10	4,0	диференційований залік	6
ВК 11.	Дисципліна 11	4,0	диференційований залік	7
ВК 12	Дисципліна 12	4,0	диференційований залік	7
ВК 13.	Дисципліна 13	4,0	диференційований залік	7
ВК 4.	Дисципліна 14	4,0	диференційований залік	8
ВК 15.	Дисципліна 15	4,0	диференційований залік	8
<b>Загальний обсяг вибіркових компонент:</b>		<b>60,0</b>		
<b>ЗАГАЛЬНИЙ ОБСЯГ ОСВІТНЬОЇ ПРОГРАМИ</b>		<b>240,0</b>		

## 2.2 Структурно-логічна схема

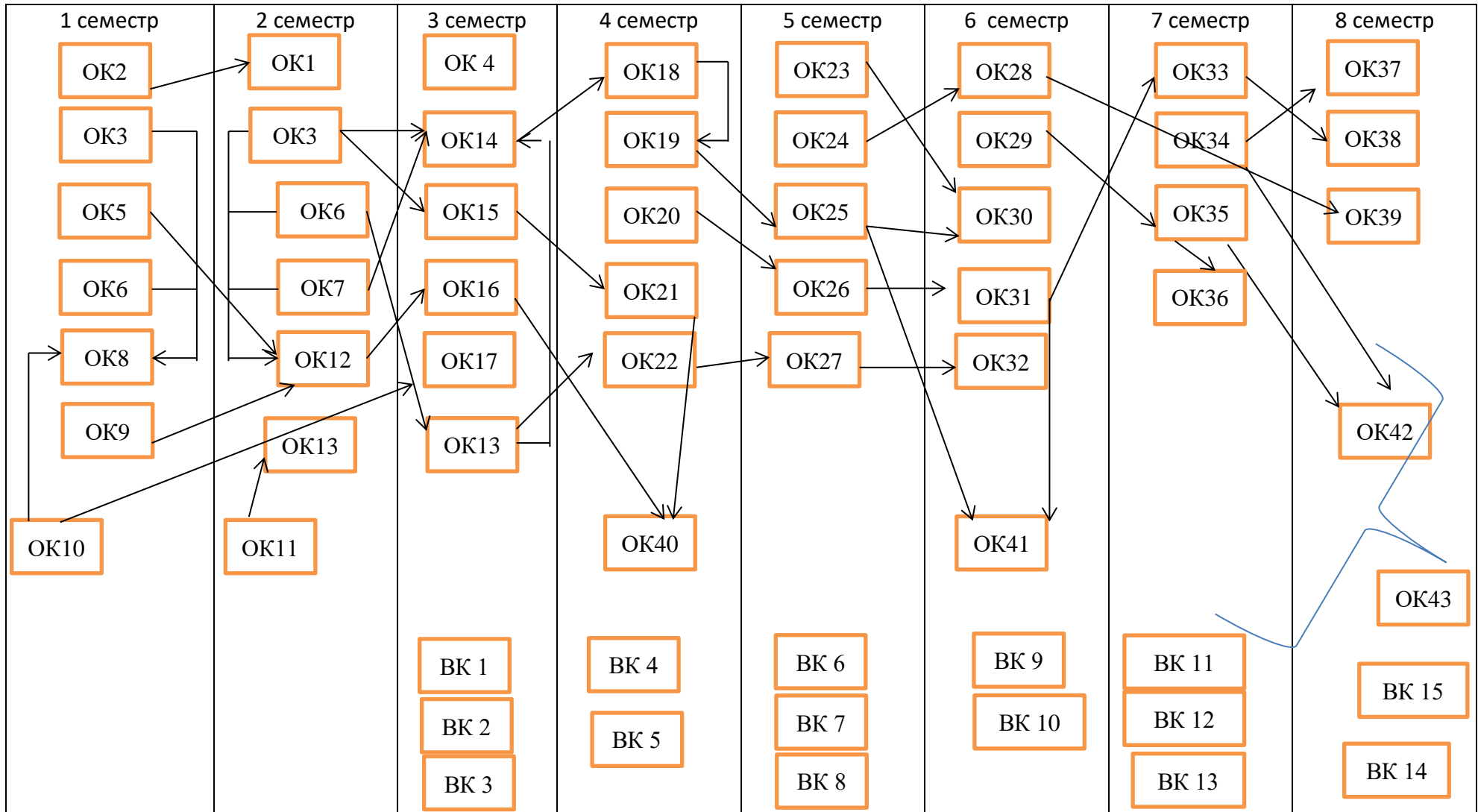

### 3. Форма атестації здобувачів вищої освіти

Форми атестації здобувачів вищої освіти	Публічний захист кваліфікаційної роботи
Вимоги до кваліфікаційної роботи	<p>Кваліфікаційна робота має передбачати розв'язання складного спеціалізованого завдання або практичної проблеми в сфері цивільної безпеки, що характеризується комплексністю та невизначеністю умов, із застосуванням теорій та методів проведення моніторингу, запобігання виникненню аварій, надзвичайних ситуацій, нещасним випадкам (на виробництві) і професійним захворюванням, оцінювання їх можливих наслідків та їх ліквідування.</p> <p>У кваліфікаційній роботі не може бути академічного плагіату, фальсифікації та списування.</p> <p>Кваліфікаційна робота має бути оприлюднена на офіційному сайті закладу вищої освіти або його підрозділу, або у репозитарії закладу вищої освіти.</p>









	<b>Система менеджменту якості</b> <b>ОСВІТНЬО- ПРОФЕСІЙНА ПРОГРАМА</b> <b>Захист об'єктів критичної інфраструктури</b> <b>спеціальність 263 «Цивільна безпека»</b> <b>галузь знань 26 «Цивільна безпека»</b> <b>Рівень вищої освіти - перший (бакалаврський)</b>	Шифр документа	<b>СМЯ НАУ ОПП</b> <b>10.02.02 – 01 – 2021</b>
		стор. 24 з 26	

**(Ф 03.02 – 04)**

### АРКУШ РЕЄСТРАЦІЇ РЕВІЗІЇ

№ пор.	Прізвище ім'я по-батькові	Дата ревізії	Підпис	Висновок щодо адекватності

**(Ф 03.02 – 03)**

### АРКУШ ОБЛІКУ ЗМІН

№ зміни	№ листа (сторінки)				Підпис особи, яка внесла зміну	Дата внесення зміни	Дата введення зміни
	Зміненого	Заміненого	Нового	Анульованого			

**(Ф 03.02 – 32)**

### УЗГОДЖЕННЯ ЗМІН

	Підпис	Ініціали, прізвище	Посада	Дата
Розробник				
Узгоджено				
Узгоджено				
Узгоджено				
Узгоджено				



## РЕЦЕНЗІЯ

на освітньо-професійну програму «Захист об'єктів критичної інфраструктури» за першим (бакалаврським) рівнем вищої освіти за спеціальністю 263 Цивільна безпека галузі знань 26 Цивільна безпека

Освітньо-професійна програма «Захист об'єктів критичної інфраструктури» за першим (бакалаврським) рівнем вищої освіти за спеціальністю 263 Цивільна безпека галузі знань 26 Цивільна безпека (далі – Програма) розроблена робочою групою кафедри «Цивільної та промислової безпеки» Національного авіаційного університету у 2020-2021 навчальному році.

Програма розроблена на основі Стандарту вищої освіти першого (бакалаврського) рівня, галузі знань 26 «Цивільна безпека», спеціальності 263 «Цивільна безпека».

Програма визначає систему підготовки фахівців в сфері служби авіаційної безпеки, техногенної та промислової безпеки на транспорті, встановлює сукупність вимог до змісту та результатів освітньої діяльності Національного авіаційного університету в межах спеціальності 263 Цивільна безпека. Програма відповідає місії та стратегії Національного авіаційного університету, а саме в якісній підготовці фахівців, які володіють компетентностями практичної діяльності та інноваційним підходом у сфері захисту об'єктів критичної інфраструктури техногенної та промислової безпеки в транспортній галузі. Саме аеропорт відноситься до об'єктів критичної інфраструктури

Компетенції фахівців за цією спеціальністю дозволяє їм обіймати посади у сферах промислової та техногенної безпеки, охорони праці.

Треба зазначити, що в програмі зазначені не лише дисципліни які розкривають загальну характеристику техногенної та промислової безпеки в транспортній галузі, а й конкретизується безпека аеропортів цивільної авіації як об'єкта критичної інфраструктури.

Освітньо-професійна програма «Захист об'єктів критичної інфраструктури» за першим (бакалаврським) рівнем вищої освіти за спеціальністю 263 Цивільна безпека галузі знань 26 Цивільна безпека, в цілому, відповідає вимогам законодавства України та іншим нормативним актам щодо розроблення стандартів вищої освіти.

Стейкхолдер:

Заступник начальника служби

аварійно-рятувальної та протипожежного

забезпечення польотів – начальник повітряної охорони

ДП МА «Бориспіль».



Грицай О.В.

## РЕЦЕНЗІЯ

на освітньо-професійну програму «Захист об'єктів критичної інфраструктури» за першим (бакалаврським) рівнем вищої освіти за спеціальністю 263 Цивільна безпека, галузі знань 26 Цивільна безпека

Освітньо-професійна програма «Захист об'єктів критичної інфраструктури» за першим (бакалаврським) рівнем вищої освіти за спеціальністю 263 Цивільна безпека галузі знань 26 Цивільна безпека (далі – Програма) розроблена кафедрою «Цивільної та промислової безпеки» Національного авіаційного університету у 2020-2021 навчальному році.

До змісту Програми включені навчальні дисципліни вільного фахового вибору, які зазначені у автоматизованій системі «Формування індивідуальної освітньої траєкторії здобувача вищої освіти» на сайті університету.

Програма визначає систему підготовки фахівців з управління у сфері цивільної безпеки, встановлює сукупність вимог до змісту та результатів освітньої діяльності Національного авіаційного університету в межах спеціальності 263 Цивільна безпека.

Компетенції фахівців за цією спеціальністю дозволяє їм обіймати посади у сферах служби авіаційної безпеки, промислової та техногенної безпеки.

Програма визначає загальну характеристику, обсяг кредитів ЄКТС, необхідні для здобуття відповідного ступеня вищої освіти і форми атестації здобувачів вищої освіти. Інтегральні, загальні та спеціальні компетентності випускника, що визначають специфіку підготовки магістрів зі спеціальності 263 Цивільна безпека уточнено з урахуванням відгуків випускників, які працюють за отриманим фахом, у сфері промислової та техногенної безпеки.

Нормативний зміст підготовки здобувачів вищої освіти сформульований у термінах результатів навчання, формах атестації, вимогах до кваліфікаційної роботи, а також у вимогах до наявності системи внутрішнього забезпечення якості засвоєння Програми.

Освітньо-професійна програма «Захист об'єктів критичної інфраструктури» за першим (бакалаврським) рівнем вищої освіти за спеціальністю 263 Цивільна безпека галузі знань 26 Цивільна безпека, в цілому, відповідає вимогам законодавства України та іншим нормативним актам щодо розроблення стандартів вищої освіти.

Стейкхолдер:

Директор центру RACIO. Автор концепції управління ризиками – «Дизайн безпеки»  
Ведучий аудитор ISO 45001, ISO 9001.



Олександр Ратій